

Serie  
**TECNAVENTS TT PRO**



Ventiladores In-line de flujo combinado con caudales de hasta **2050 m³/h**

■ **Usos frecuentes**

Los ventiladores TECNAVENTS TT y TECNAVENTS TT PRO se presentan con amplias capacidades y alto rendimiento de los ventiladores axiales y centrífugos, y están específicamente diseñados para la extracción e impulsión de aire de ventilación, para aquellos casos dónde se necesite alta presión, gran caudal y bajo nivel de ruido.

Los ventiladores son compatibles con conductos circulares de diámetros entre 100 y 315 mm. Las extracciones que incorporan ventiladores TECNAVENTS TT son la mejor solución para la ventilación de aseos y cocinas y otras estancias húmedas así como para la ventilación de viviendas, casas rurales, tiendas, cafeterías, etc.

■ **Diseño**

El bastidor del ventilador está realizado de materiales duraderos y de alta calidad: Plástico ABS para la serie TECNAVENTS TT o de PPs (polipropileno de baja inflamabilidad) para la serie TECNAVENTS TT PRO.

Serie  
**TECNAVENTS TT**



Ventiladores In-line de flujo combinado con caudales de hasta **1850 m³/h**

La turbina extraíble y el bloque motor con la caja de conexiones, se fija al bastidor ensamblado con las espigas por medio de abrazaderas especiales con pestillos.

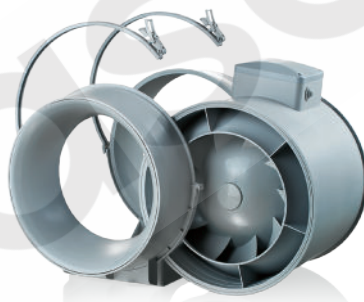

El mantenimiento del ventilador se convierte en un trabajo rápido y sencillo. No es necesario desmontar el ventilador en su totalidad. Tan sólo se ha de sacar el bloque central del bastidor y realizar el servicio necesario.

Todos los modelos pueden incorporar un temporizador a la desconexión, ajustable de 2 a 30

minutos.

■ **TECNAVENTS TT PRO Características de diseño:**

La boca de aspiración cuenta con un colector que permite la entrada fluida de aire al ventilador. El ventilador helicocentrífugo con impulsor hemisférico y con perfiles de lamas especiales, aumentan la velocidad de circulación del aire, proporcionando mayor presión disponible y caudal de aire comparando con los ventiladores axiales estándar. El difusor, la turbina con perfiles especiales y sus paletas direccionadas en la descarga distribuye el flujo de aire para alcanzar la mejor combinación de alto rendimiento, gran presión y bajo nivel sonoro.

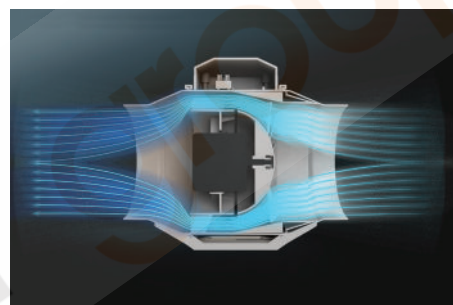

■ **Motor**

Los modelos de la serie TECNAVENTS TT incorporan motores monofásicos de una velocidad, o de dos velocidades bajo pedido. Algunas tallas están disponibles con un motor más potente (TT TECNAVENTS ... S). Los modelos de la serie TT TECNAVENTS PRO están equipados con motores monofásicos de doble velocidad de bajo consumo.

Los motores cuentan con interruptor térmico de seguridad para prevenir la sobrecarga del motor.

Los rodamientos de bolas aumentan la vida útil del motor hasta 40 000 horas en funcionamiento continuo. El motor cuenta con grado de protección IP X4.

**Etiquetas:**

Serie	Diámetro del conducto	Opciones
<b>TECNAVENTS TT PRO</b> <b>TECNAVENTS TT</b>	100; 125; 150; 160; 200; 250; 315	<b>S</b> – Motor alta potencia; <b>T</b> – temporizador; <b>U</b> – módulo electrónico con lógica de funcionamiento basada en la temperatura y sensor de temperatura integrado en el conducto; <b>Un</b> – módulo electrónico con lógica de funcionamiento basada en la temperatura y sensor de temperatura externo; <b>U1</b> – módulo electrónico con lógica de funcionamiento basada en temporización y sensor de temperatura integrado en el conducto; <b>U1n</b> – módulo electrónico con lógica de funcionamiento basada en temporización y sensor de temperatura externo; <b>R</b> – cable eléctrico con enchufe; <b>V</b> – Interruptor de tres posiciones; <b>P</b> – control de velocidad integrado.

### ■ Control de velocidad

Los motores de doble velocidad se controlan con un interruptor incorporado (opcional «V») o un control externo para los ventiladores de velocidad múltiple (bajo pedido);



El regulador de velocidad incorporado (opcional «P»), un TRIAC o un autotransformador externos (disponibles bajo pedido) permiten ajustar con precisión la velocidad del motor cuando se conecta al terminal de la velocidad máxima;



### ■ Instalación

Los ventiladores permiten su instalación en cualquier ángulo dentro del sistema. Múltiples ventiladores pueden ser instalados en una misma red de conductos:

- Instalación en paralelo para aumentar el caudal de aire;



- Instalación en serie para incrementar la presión disponible;



El ventilador incorpora un soporte de fijación a pared en el bastidor. La caja de conexiones eléctricas se puede orientar para facilitar la instalación y cableado en cualquier posición.

### ■ Ventilador con control electrónico de temperatura y regulación de la velocidad (opcional «U»)

Supone una solución ideal para entornos con altas exigencias de ventilación y temperatura interior constante, como invernaderos.

El ventilador con control electrónico de la sonda de temperatura y regulación de la velocidad se utiliza para control automático de la velocidad (regulación del caudal de aire) en función de la temperatura en conducto o sala.

El control electrónico cuenta con:

- Botón de regulación de velocidad para variar la velocidad del motor;
- Termostato para fijar el valor de consigna de temperatura;
- Chivato LED del termostato

Existen dos versiones posibles:

- Con sensor de temperatura integrado dentro del conducto del ventilador (opcional U/U1);



- Con un sensor de temperatura externo de 4 m de longitud de cable (Opcional Un/U1n).



### ■ Lógica de funcionamiento del ventilador con el módulo de control electrónico de temperatura y velocidad

Fije la temperatura deseada (consigna en el termostato) en el botón del termostato. Seleccione la mínima velocidad del ventilador (caudal de aire) con el botón de regulación de velocidad. El motor cambia a velocidad máxima (máximo caudal de aire) cuando se alcanza y supera la temperatura de consigna. El motor cambia a la velocidad mínima definida cuando la temperatura del aire cae por debajo del valor de consigna.

Para evitar cambios continuos de la velocidad del motor, como ocurre si la temperatura de aire es próximo al valor de consigna, se activa un tiempo de retardo a la conmutación.

Existen dos configuraciones del retardo a la conmutación:

1. Sensor de temperatura basado en tiempo de retardo (opcional U): el motor aumenta la velocidad cuando la temperatura del aire es 2 °C superior al valor de consigna del termostato. El motor vuelve a la velocidad mínima preestablecida cuando la temperatura del aire desciende por debajo del valor de consigna del termostato.

Esta lógica de control se utiliza para mantener la temperatura del aire dentro de 2 °C, siendo los cambios de velocidad del motor poco frecuentes.

2. Temporizador basado en tiempo de retardo (opcional «Un/U1n»): Cuando la temperatura excede el valor de consigna del termostato, el motor aumenta la velocidad y se activa un retardo a la conexión de 5 min. El motor disminuye la velocidad si la temperatura del aire desciende por debajo del valor del termostato y sólo después de la cuenta atrás del tiempo de retardo.

Se utiliza este patrón para el control exacto de la temperatura del aire. El ventilador cambia su velocidad más frecuentemente que con el sensor de temperatura basado en tiempo de retardo, aunque el intervalo mínimo de tiempo es de 5 minutos.

# VENTILADORES PARA CONDUCTOS CIRCULARES

## Especificaciones técnicas:

	TECNAVENTS TT PRO 100		TECNAVENTS TT PRO 125		TECNAVENTS TT PRO 150 / TECNAVENTS TT PRO 160	
	min	max	min	max	min	max
Velocidad						
Tensión [V / 50/60 Hz]	1~ 230		1~ 230		1~ 230	
Potencia [W]	23	25	25	30	42	50
Intensidad [A]	0,10	0,11	0,11	0,13	0,19	0,22
Caudal máximo [m³/h]	180	245	240	350	415	565
RPM [min⁻¹]	2050	2620	1630	2300	1940	2620
Presión sonora a 3 m [dBA]	27	32	29	34	37	46
Temperatura máxima de trabajo [°C]	60		60		60	
Factor IP	IP X4		IP X4		IP X4	

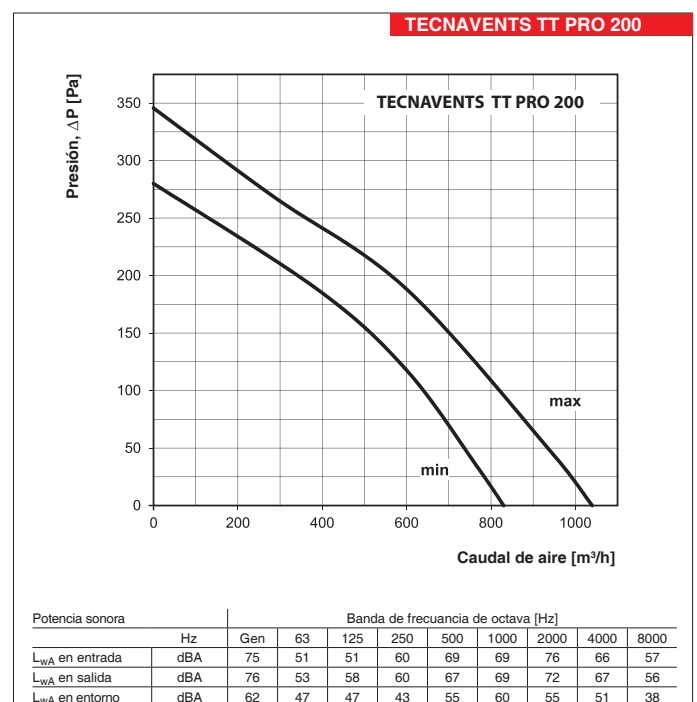
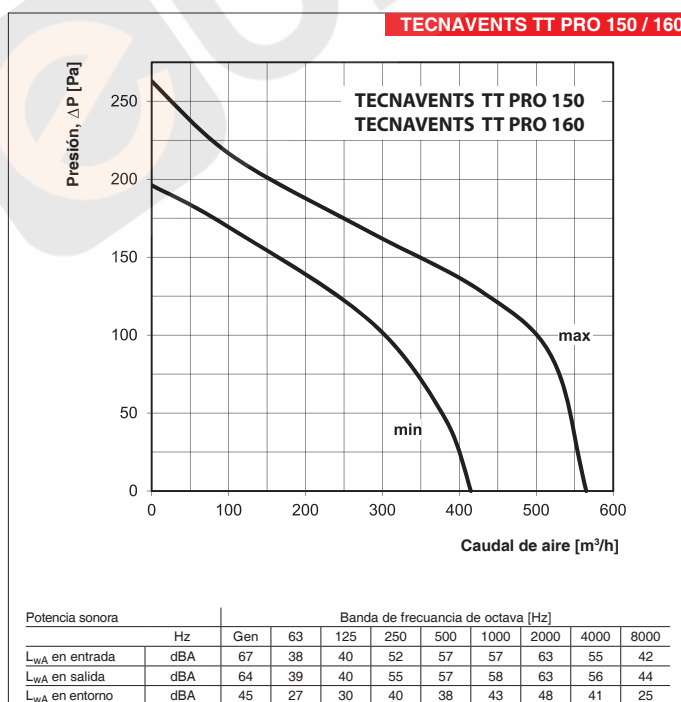
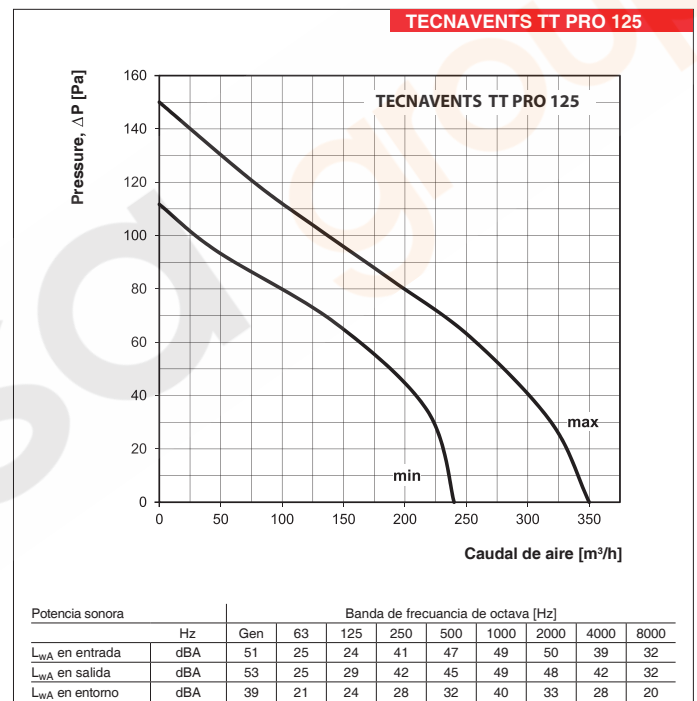
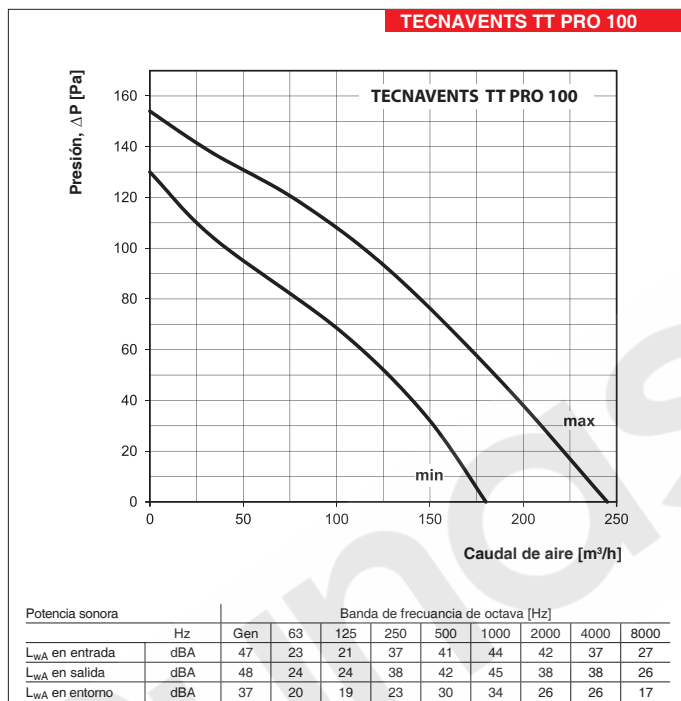

## Especificaciones técnicas:

	TECNAVENTS TT PRO 200		TECNAVENTS TT PRO 250		TECNAVENTS TT PRO 315	
Velocidad	min	max	min	max	min	max
Tensión [V / 50/60 Hz]	1~ 230		1~ 230		1~ 230	
Potencia [W]	76	108	125	177	230	320
Intensidad [A]	0,34	0,48	0,54	0,79	1,0	1,42
Caudal máximo [m³/h]	830	1040	1110	1400	1570	2050
RPM [min⁻¹]	1915	2380	1955	2440	1890	2430
Presión sonora a 3 m [dBA]	45	52	47	55	49	58
Temperatura máxima de trabajo [°C]	60		60		60	
Factor IP	IP X4		IP X4		IP X4	

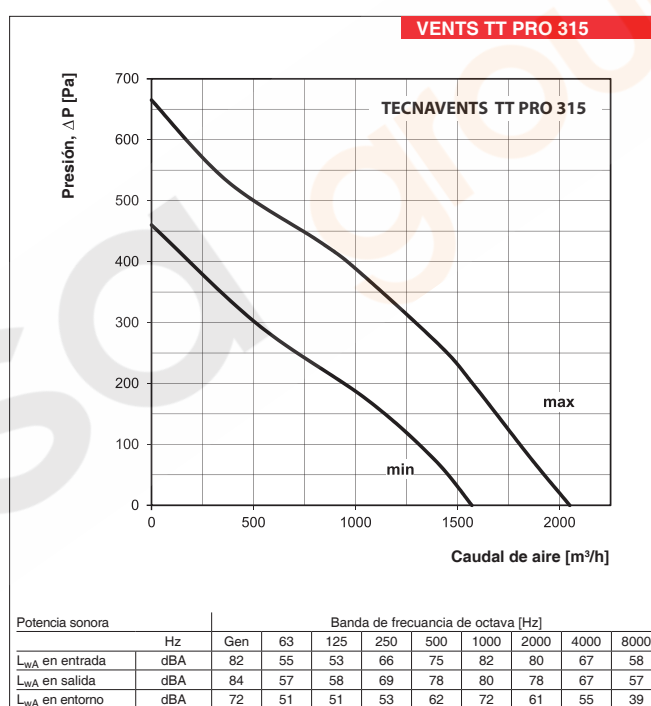
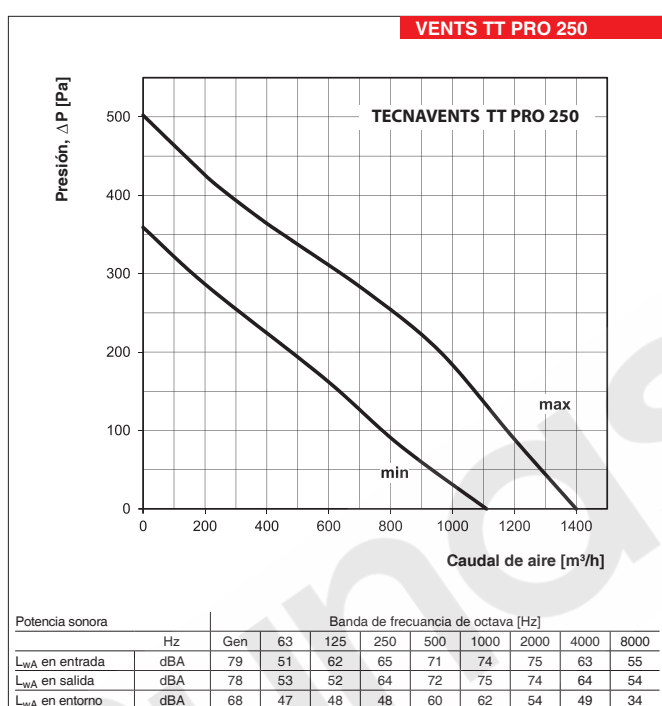

## Dimensiones totales:

Modelo	Dimensiones [mm]				Peso [kg]
	∅D	B	H	L	
TECNAVENTS TT PRO 100	97	195,8	226	302,5	1,54
TECNAVENTS TT PRO 125	123	195,6	226	258,5	1,51
TECNAVENTS TT PRO 150	148	220,1	247	289	2,1
TECNAVENTS TT PRO 160	158	220,1	247	289	2,2
TECNAVENTS TT PRO 200	199	239	261	295,5	6,4
TECNAVENTS TT PRO 250	247	287	323	383	8,3
TECNAVENTS TT PRO 315	310	362	408	445	11,4

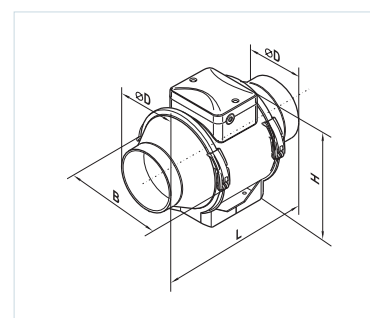

# VENTILADORES PARA CONDUCTOS CIRCULARES

## Especificaciones técnicas:

	TECNAVENTS TT 100		TECNAVENTS TT 125		TECNAVENTS TT 125 S	
	min	max	min	max	min	max
Velocidad	min	max	min	max	min	max
Tensión [V / 50/60 Hz]	1~ 230		1~ 230		1~ 230	
Potencia [W]	21	33	23	37	28	54
Intensidad [A]	0,11	0,21	0,18	0,27	0,12	0,16
Caudal máximo [m³/h]	145	187	220	280	240	320
RPM [min <sup>-1</sup> ]	2180	2385	1950	2455	1850	2510
Presión sonora a 3 m [dBA]	27	36	28	37	31	42
Temperatura máxima de trabajo [°C]	60		60		60	
Factor IP	IP X4		IP X4		IP X4	

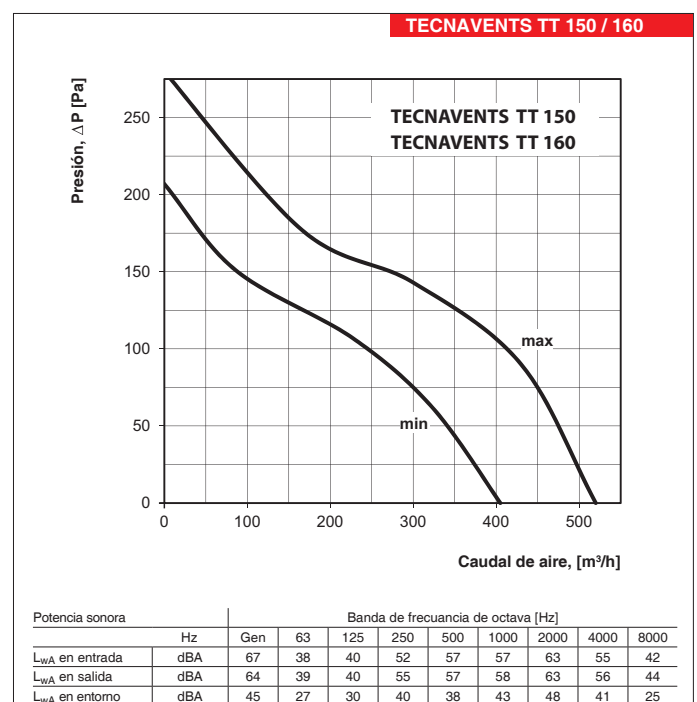
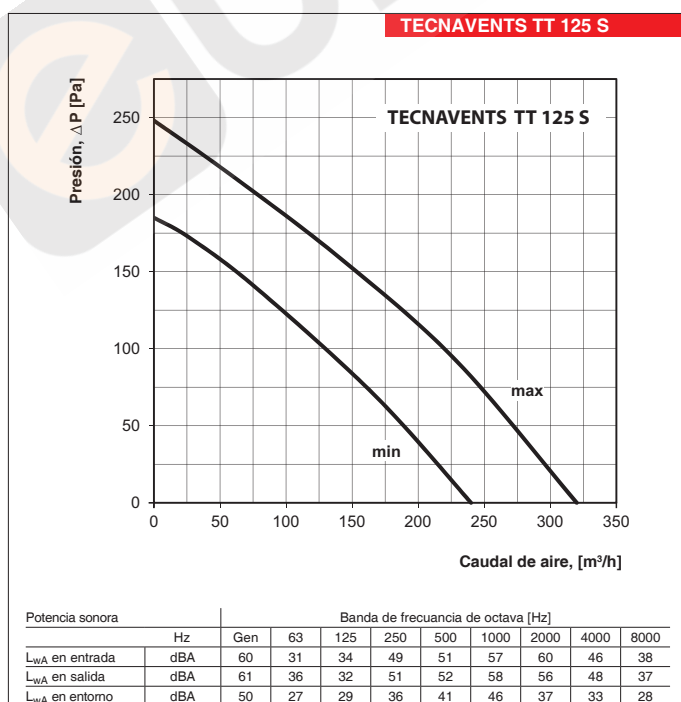
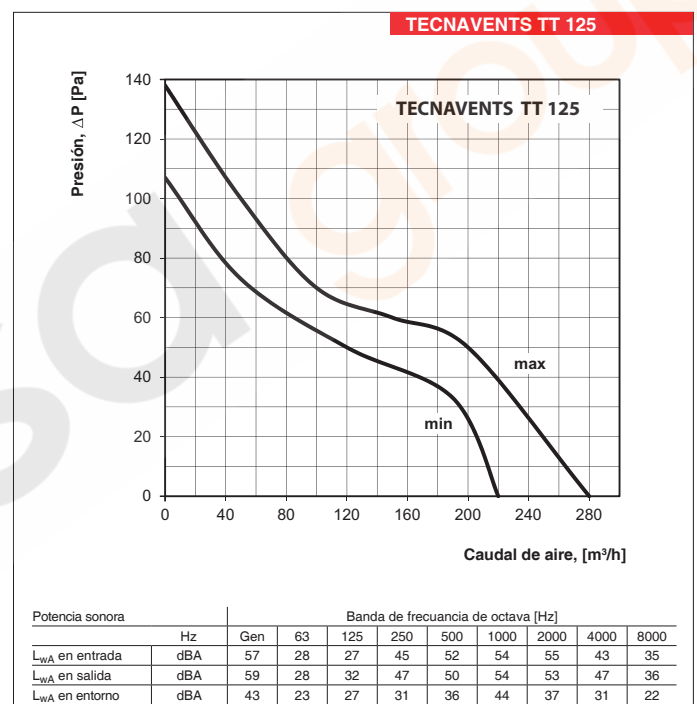
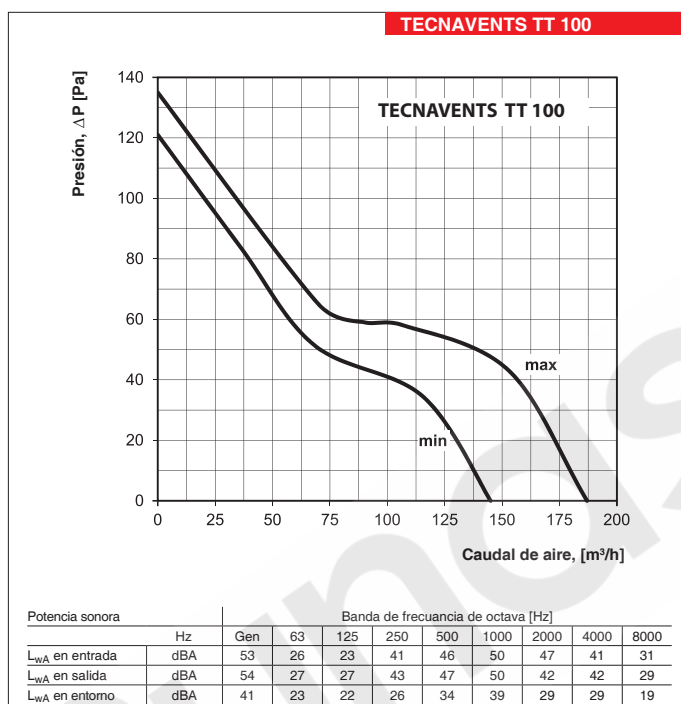

### Especificaciones técnicas:

	TECNAVENTS TT 150 / TECNAVENTS TT 160		TECNAVENTS 250	TECNAVENTS 315
Velocidad	min	max	-	-
Tensión [V / 50/60 Hz]	1~ 230		1~ 230	1~ 230
Potencia [W]	30	60	120	314
Intensidad [A]	0,17	0,27	0,52	1,42
Caudal máximo [m³/h]	405	520	950	1850
RPM [min <sup>-1</sup> ]	1680	2460	1840	2335
Presión sonora a 3 m [dBA]	33	44	45	48
Temperatura máxima de trabajo [°C]	60		60	60
Factor IP	IP X4		IP X4	IP X4

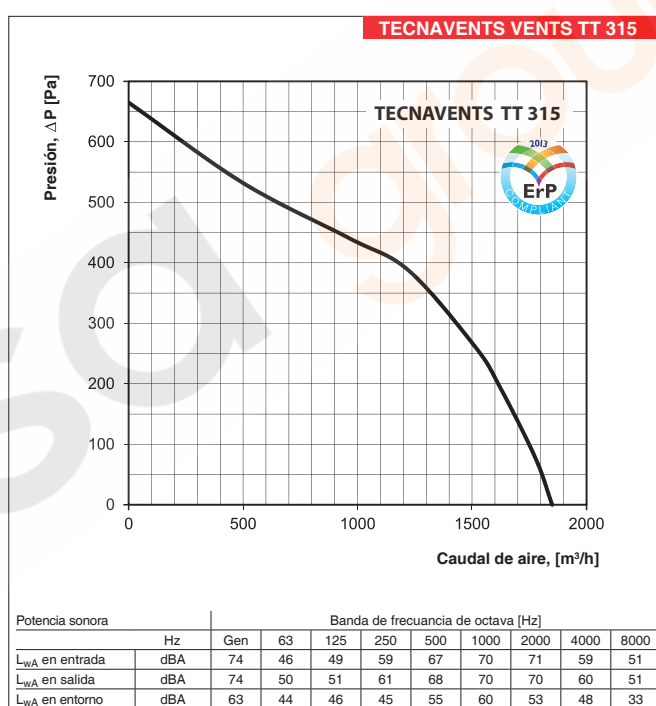
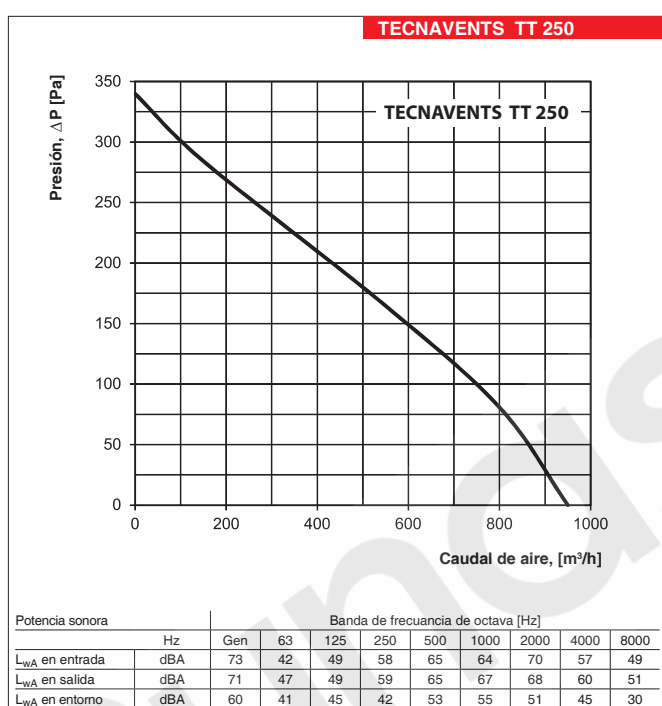

### Dimensiones totales:

Type	Dimensiones [mm]				Peso [kg]
	ØD	B	H	L	
TECNAVENTS TT 100	96	167	190	246	1,4
TECNAVENTS TT 125	123	167	190	246	1,4
TECNAVENTS TT 125 S	123	223	250	295	3,0
TECNAVENTS TT 150	146	223	250	295	3,0
TECNAVENTS TT 160	158	233	250	295	3,0
TECNAVENTS TT 250	247	287	323	383	6,9
TECNAVENTS TT 315	310	362	408	445	10,4

