

## GRUPOS TÉRMICOS DE GASOIL





## 50 AÑOS Y SEGUIMOS CRECIENDO...

En la gama de grupos térmicos de gasóleo LASIAN hasta el último detalle, está pensado para conseguir el mayor confort, ahorro energético y la satisfacción de los usuarios.

Todos los materiales y componentes utilizados son de primerísima calidad.

Fabricados con tecnología de última generación, nuestros grupos térmicos están diseñados para que funcionen mucho tiempo sin ningún problema.

En nuestra gama, disponemos del modelo adecuado para cada hogar.

En este catálogo, presentamos un adelanto de CLIMADENS, la nueva gama de condensación, que estará disponible el último trimestre de 2017, y nos ilusiona decir que durante 2018 seguiremos presentando nuevos productos.



*la tecnología del calor*







# El quemador

- Bajas emisiones de NOx
- Robusto y fiable
- Fácil regulación y mantenimiento



Clase 3, EN 267  
 Emisiones máx. NOx: 100 mg/kWh  
 Nivel de ruido: 77 dB(A)

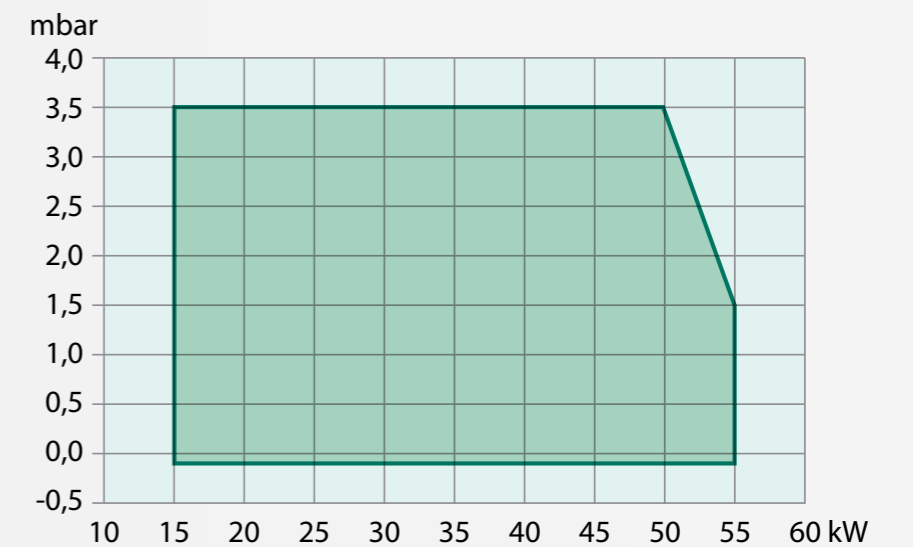

# el cuerpo

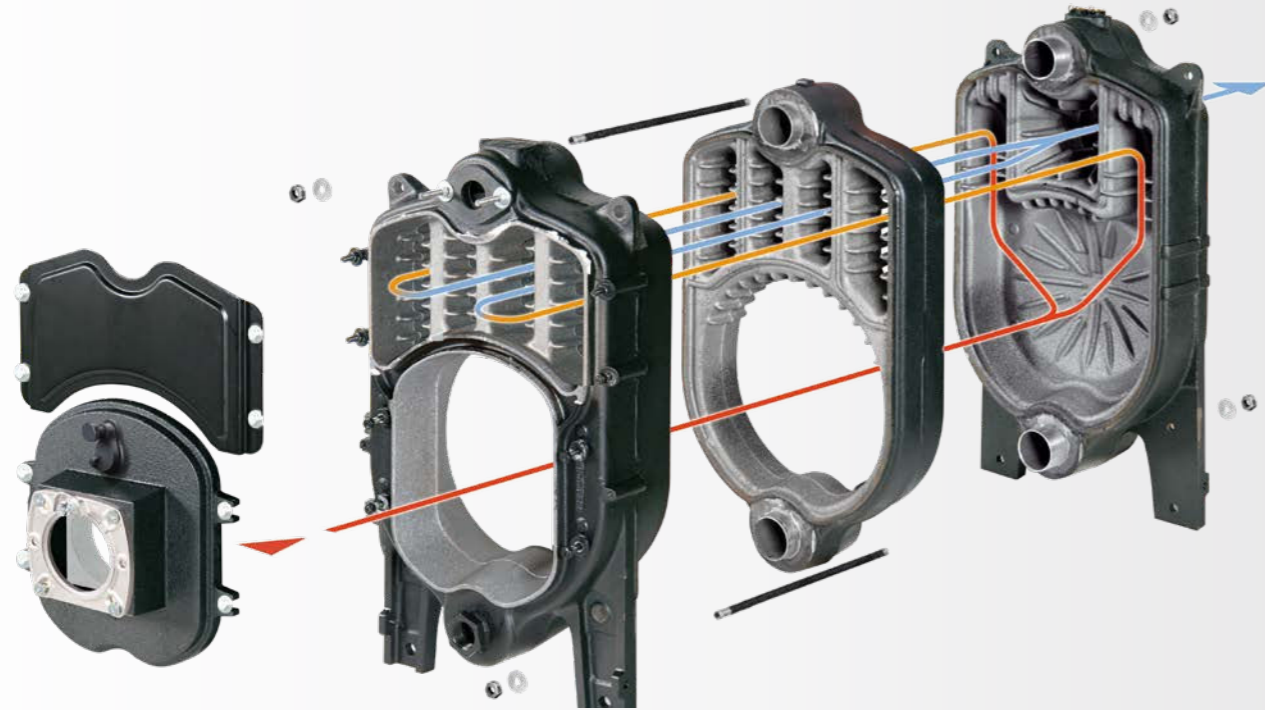

## hierro fundido

### Cuerpo de hierro fundido:

Compuesto por elementos ensamblados mediante casquillos cónicos del mismo material, de gran superficie de intercambio y dotado de turbuladores para conseguir una alta eficiencia. Su espesor comprendido entre 7 mm en la zona mínima y 10 mm en la zona máxima, le confieren una alta durabilidad y resistencia a la corrosión.

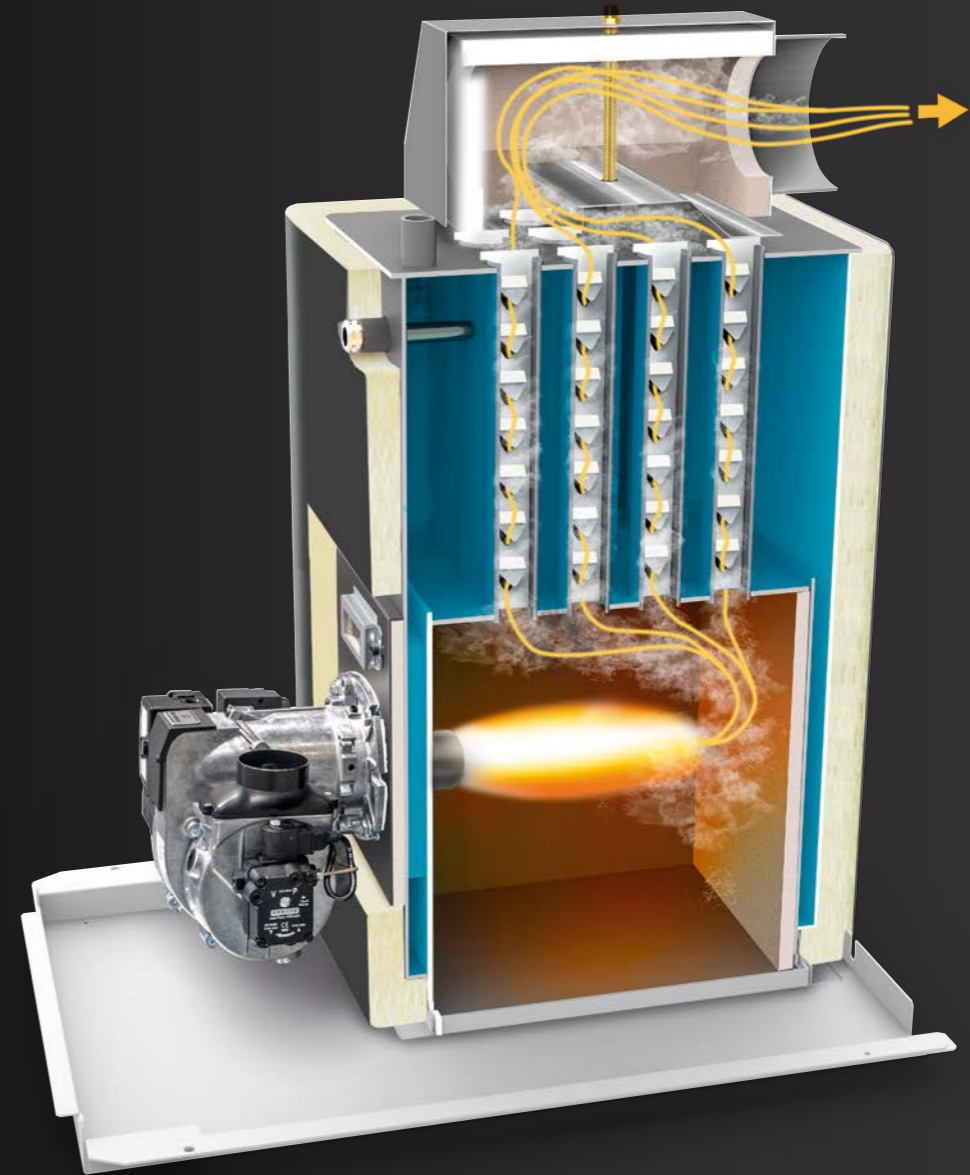

## acero

### Cuerpo de acero:

Cuerpo de gran superficie de intercambio, con pasos de humos verticales y turbuladores de acero inoxidable regulables. En el modelo de 30 kw se puede elegir la salida de humos tanto posterior como superior. De funcionamiento silencioso, fácil limpieza y mantenimiento.



# ACS

## Producción instantánea

2 Sistemas de producción instantánea de agua caliente, dependiendo del modelo:

Válvula de 5 vías  
+ intercambiador de serpentín de cobre  
en el grupo térmico ACTIVA.



Bomba circuladora modulante  
+ fluxostato  
+ intercambiador de serpentín de cobre  
en los modelos CLIMATERM y CLIMATRONIC.



# ACS

## Acumulación



### VITRIFICADO:

Depósito de 100 litros de acero al carbono, con serpentín de tubo de diámetro 25 mm, vitrificado con un esmalte de zirconio resistente al desgaste, aplicado con tecnología de esmaltado líquido, aislado con funda de EPS.

### INOXIDABLE:

Depósito de 100 litros acero inoxidable AISI 316-L, con serpentín corrugado de 31 mm de diámetro de acero inoxidable AISI 316-L, sin ánodo de magnesio ni mantenimiento.

Aislado con funda de EPS.

# Control analógico

ACTIVA



CLIMACOMBI-S



CLIMATERM-A



CLIMATERM AV



# Control electrónico

ACTIVA PLUS  
CLIMATRONIC  
CLIMATRONIC AV

## ACTIVA PLUS y CLIMATRONIC (ACS INSTANTÁNEA)

Mayor precisión en el control de temperatura del ACS  
Sistemas "TURBO" de adelanto en el arranque del quemador en ACS, para una respuesta rápida cuando se demanda agua caliente.

Tiempo de espera ajustable, antes de atender el servicio de calefacción, cuando cerramos el grifo.

## CLIMATRONIC AV (ACS POR ACUMULACIÓN)

Posibilidad de anular temperatura de mantenimiento de cuerpo, a elegir sólo en posición verano o también en invierno.

Permite activar sistema anti-legionela

Función de disipación, cuando funciona junto con una placa solar.



TERMOSTATOS	ACTIVA	CLIMACOMBI-S	CLIMATERM-A	CLIMATERM AV
Fijo para mantenimiento de mínima temperatura en cuerpo	■		■	■
Fijo de temperatura de arranque de bomba en calefacción	■		■	
Regulable por el usuario de primario calefacción y ACS	■			■
Regulable por el usuario de primario para calefacción		■	■	
Fijo de primario para ACS			■	
Regulable por el usuario de temperatura de salida de ACS			■	
Regulable por el usuario de temp. de acumulación del ACS				■
Seguridad de 110°C con rearme	■	■	■	■

- Anti-bloqueo de bombas y Anti-hielo.
- Tres modos de funcionamiento: "sólo ACS", "calefacción +ACS" y "sólo calefacción" (no mantiene temperatura de cuerpo).
- Las alarmas son mostradas al usuario mediante textos muy sencillos (varios idiomas disponibles).
- Aviso de alta y baja presión del circuito hidráulico, con posibilidad de acoplar un "llenado automático inteligente" gestionado por la placa.

- Posibilidad modo ahorro "ECO".
- Contadores de horas totales y parciales.
- Sistemas de ayuda al técnico: Control de rotura de sondas, registro de temperaturas máximas, activación directa de dispositivos, etc.
- Posibilidad de activación de aviso para mantenimiento.
- Control de temperatura máxima de envío a calefacción.



# Climadens

Grupo térmico de condensación  
con cuerpo de hierro fundido  
y recuperador en inox. AISI 316 L  
Regulación electrónica



Gama CLIMADENS  
de grupos térmicos  
de condensación

Disponible final de 2017

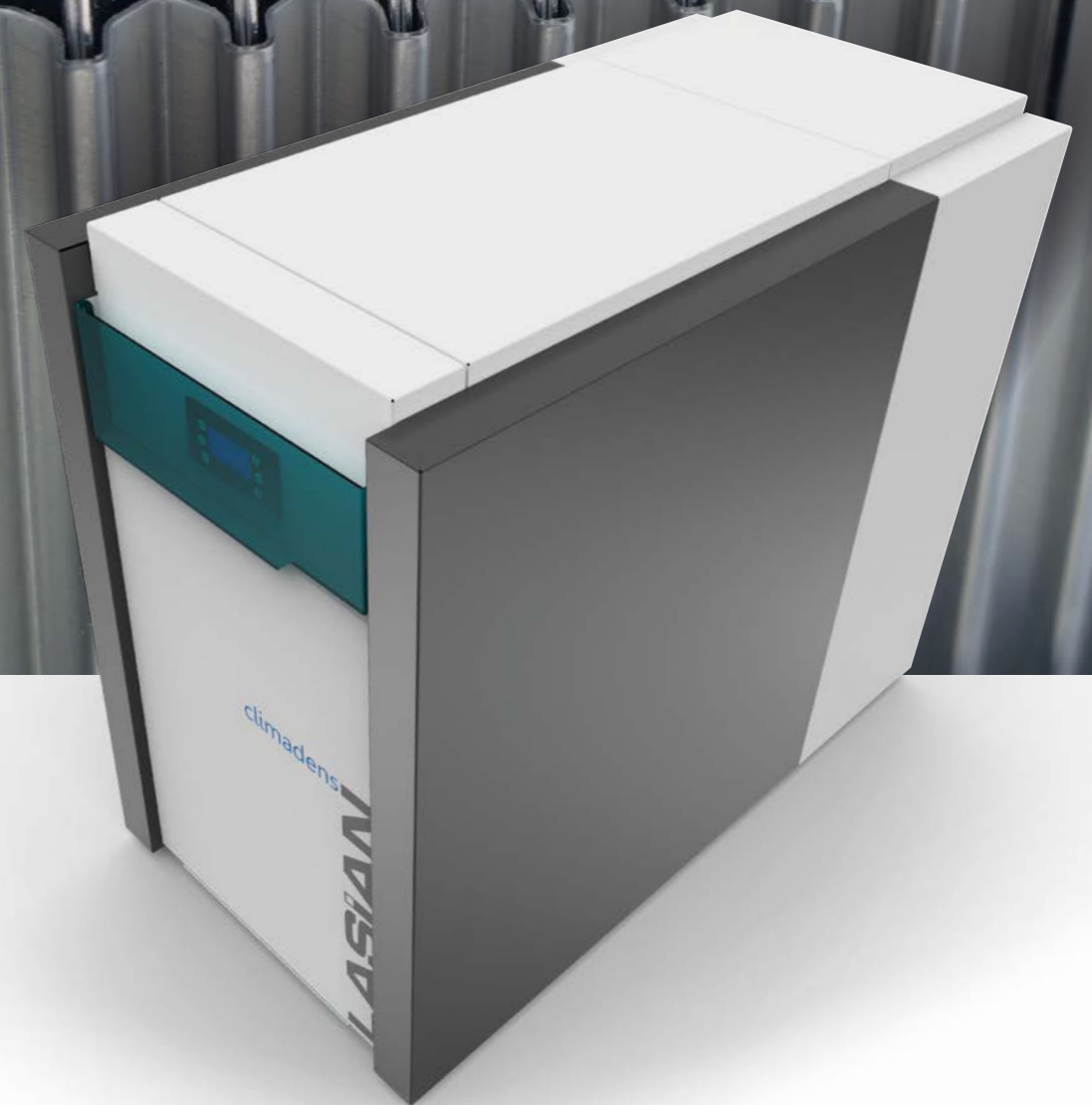

# Activa

Grupo térmico con cuerpo de acero  
Regulación analógica



## Eficiencia energética

El cuerpo de acero LASIAN, con gran superficie de intercambio y mínimas pérdidas energéticas, consigue un alto rendimiento.

Ralentiza los gases de la combustión en el intercambiador, mediante retenedores en cada paso de humos.

## Silenciosa

La construcción y diseño del cuerpo de acero, unido al aislamiento acústico de los envolventes, hace que el grupo térmico ACTIVA sea uno de los más silenciosos del mercado.

## Fácil de usar y mantener

Su cuadro analógico con dos mandos, es sencillo e intuitivo.

Diseño y construcción concebidos para facilitar las operaciones de mantenimiento y limpieza.

## ACTIVA 30 A y C "SHS":

El modelo Activa SHS dispone de salida de humos superior.

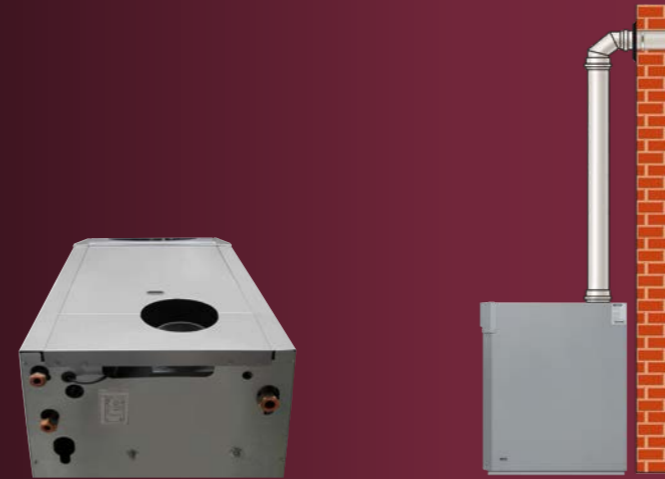

Producción de ACS mediante válvula desviadora de 5 vías e intercambiador de serpentín

MODELO	CÓDIGO	VERSIÓN	POTENCIA ÚTIL		Clase eficiencia Calefacción	Clase eficiencia ACS	AGUA CALIENTE l / min. 30°C	Peso Kg.
			kw	kcal/h				
Activa 30 A	1501	Calefacción + ACS	27,2	23.392	B	A	11,8	115
Activa 30 A SHS	1520	Calefacción + ACS	27,2	23.392	B	A	11,8	115
Activa 30 C	1502	Sólo Calefacción	27,2	23.392	B	-	-	104
Activa 30 C SHS	1521	Sólo Calefacción	27,2	23.392	B	-	-	104
Activa 40 A	1503	Calefacción + ACS	37,5	32.250	B	A	14,4	136
Activa 40 C	1504	Sólo Calefacción	37,5	32.250	B	-	-	125





# Activa Plus

Grupo térmico con cuerpo de acero  
Regulación electrónica



## Eficiencia energética

El cuerpo de acero LASIAN, con gran superficie de intercambio y mínimas pérdidas energéticas, consigue un alto rendimiento.

Regula los gases de la combustión en el intercambiador, mediante retenedores en cada paso de humos.

## Cuadro de mandos electrónico

La tarjeta electrónica ofrece 3 modos de funcionamiento y dispone de funciones adicionales que mejoran las prestaciones de la caldera y permiten un mayor ahorro. El usuario sabe en todo momento los valores de temperatura y presión, y mediante mensajes de texto se le informa de cualquier incidencia.

## Esquema hidráulico

Compuesto por dos bombas, una para ACS y otra para calefacción.

## Silenciosa

La construcción y diseño del cuerpo de acero, unido al aislamiento acústico de los envolventes, hace que el grupo térmico ACTIVA sea uno de los más silenciosos del mercado.

## ACTIVA PLUS 30 A SHS:

El modelo Activa PLUS 30 A SHS dispone de salida de humos superior.

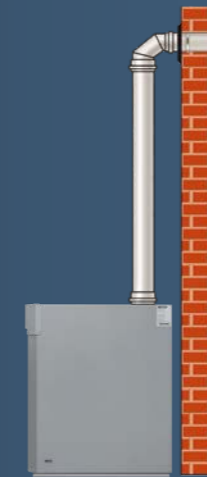

Producción de ACS mediante intercambiador de serpentín

MODELO	CÓDIGO	VERSIÓN	POTENCIA ÚTIL		Clase eficiencia Calefacción	Clase eficiencia ACS	AGUA CALIENTE l / min. 30°C	Peso Kg.
			kW	kcal/h				
Activa Plus 30 A	1507	Calefacción + ACS	27,2	23.392	B	A	11,8	115
Activa Plus 30 A SHS	1522	Calefacción + ACS	27,2	23.392	B	A	11,8	115
Activa Plus 40 A	1508	Calefacción + ACS	37,5	32.250	B	A	14,4	136



# Climaterm

Grupo térmico de hierro fundido para gasóleo  
Regulación analógica



## Eficiencia energética

Elevada eficiencia energética obtenida gracias a las características constructivas de los cuerpos de hierro fundido LASIAN de gran superficie de intercambio y a la minimización de pérdidas energéticas.

## Cuadro de mandos analógico

Su cuadro de mandos es sencillo e intuitivo y el usuario puede regular la temperatura de ACS y calefacción de forma independiente.

## Esquema hidráulico

Compuesto por dos bombas, una para ACS y otra para calefacción.

## Fácil de usar y mantener

Diseño y construcción concebidos para facilitar las operaciones de mantenimiento y limpieza.

## Potencias:

27 kW y 36 kW.

## Versiones:

- CLIMATERM C: Sólo calefacción
- CLIMATERM A: Calefacción y producción instantánea ACS



Producción de ACS mediante intercambiador de serpentín

MODELO	CÓDIGO	VERSIÓN	POTENCIA ÚTIL		Clase eficiencia Calefacción	Clase eficiencia ACS	AGUA CALIENTE l / min. 30°C	Peso Kg.
			kW	kcal/h				
ClimaTerm 30 A	1460	Calefacción + ACS instant.	27	23.220	B	A	13	162
ClimaTerm 40 A	1465	Calefacción + ACS instant.	36	30.960	B	A	15,3	202
ClimaTerm 30 C	1461	Sólo Calefacción	27	23.220	B	-	-	150
ClimaTerm 40 C	1466	Sólo Calefacción	36	30.960	B	-	-	190





# Climaterm AV / AV SR

Grupo térmico de hierro fundido para gasóleo  
Regulación analógica

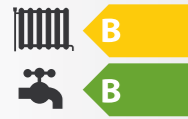

## Robustez y eficiencia energética

Cuerpo de hierro fundido, que garantiza una larga vida útil, dotado de una gran superficie de intercambio para conseguir un alto rendimiento.

## El confort del ACS

La gama ClimaTerm AV dispone de un acumulador de 100 litros, que proporciona una temperatura de ACS estable, sin caídas de temperatura a causa de consumos simultáneos, a diferencia de los sistemas de producción instantánea.

Dos versiones:

- Depósito vitrificado 100 l.
- Depósito inoxidable 100 l.

## Sencillez de uso

Cuadro analógico con tres mandos, sencillo e intuitivo.

## Fácil mantenimiento

Diseño y construcción concebidos para facilitar las operaciones de mantenimiento y limpieza.



## CLIMATERM AV SR

Los modelos "AV SR" proporcionan ACS con un depósito incorporado igual que el modelo "AV" y en calefacción disponen de una toma de baja temperatura para suelo radiante con válvula mezcladora a temperatura seleccionable y otra toma para un circuito directo.

MODELO	CÓDIGO	VERSIÓN	POTENCIA ÚTIL		Clase eficiencia Calefacción	Clase eficiencia ACS	AGUA CALIENTE l / h. 30°C	Peso Kg.
			kW	kcal/h				
CLIMATERM AV 30	2150	vitrificado	27	23.220	B	B	720	265
	2151	inoxidable	27	23.220	B	B	732	265
CLIMATERM AV 40	2152	vitrificado	36	30.960	B	B	870	277
	2153	inoxidable	36	30.960	B	B	912	277
CLIMATERM AV SR 30	2154	vitrificado	27	23.220	B	B	720	267
	2155	inoxidable	27	23.220	B	B	732	267
CLIMATERM AV SR 40	2156	vitrificado	36	30.960	B	B	870	279
	2157	inoxidable	36	30.960	B	B	912	279

# Climatronic

Grupo térmico de hierro fundido para gasóleo  
Regulación electrónica



## Eficiencia energética

Elevada eficiencia energética obtenida gracias a las características constructivas de los cuerpos de hierro fundido LASIAN de gran superficie de intercambio.

## Cuadro de mandos electrónico

La tarjeta electrónica ofrece 3 modos de funcionamiento y dispone de funciones adicionales que mejoran las prestaciones de la caldera y permiten un mayor ahorro. El usuario sabe en todo momento los valores de temperatura y presión, y mediante mensajes de texto se le informa de cualquier incidencia.

## Esquema hidráulico

Compuesto por dos bombas, una para ACS y otra para calefacción.

## Potencias:

27 kW y 36 kW.

## Versiones:

CLIMATRONIC A:  
Calefacción + producción instantánea de ACS

CLIMATRONIC AC:  
Calefacción + ACS  
con interacumulador externo  
(no incluido en el suministro)

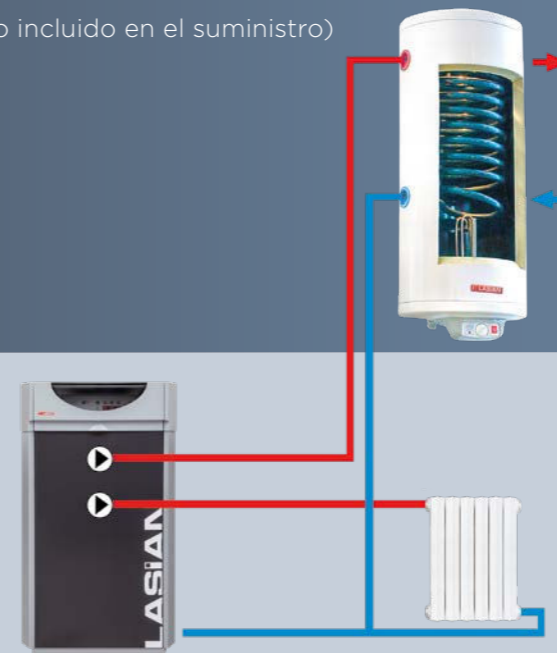

Producción de ACS mediante intercambiador de serpentín



MODELO	CÓDIGO	VERSIÓN	POTENCIA ÚTIL		Clase eficiencia Calefacción	Clase eficiencia ACS	AGUA CALIENTE l / min. 30°C	Peso Kg.
			kW	kcal/h				
CLIMATRONIC 30 A	1462	Calefacción + ACS instant.	27	23.220	B	A	13	162
CLIMATRONIC 40 A	1467	Calefacción + ACS instant.	36	30.960	B	A	15,3	202
CLIMATRONIC 30 AC	1463	Calefacción + ACS para acumulador externo	27	23.220	B	A	-	155
CLIMATRONIC 40 AC	1468	Calefacción + ACS para acumulador externo	36	30.960	B	A	-	195



# Climatronic AV

Grupo térmico de hierro fundido para gasóleo  
Regulación electrónica

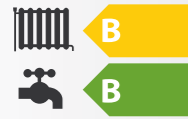

## Eficiencia energética

El cuerpo de hierro fundido LASIAN, con gran superficie de intercambio y mínimas pérdidas energéticas, consigue un alto rendimiento.

## El confort del ACS

La gama ClimaTerm AV dispone de un acumulador de 100 litros, que proporciona una temperatura de ACS estable, sin caídas de temperatura a causa de consumos simultáneos, a diferencia de los sistemas de producción instantánea.

Dos versiones:

- Depósito vitrificado 100 l.
- Depósito inoxidable 100 l.

## Cuadro de mandos electrónico

La tarjeta electrónica ofrece 3 modos de funcionamiento y dispone de funciones adicionales que mejoran las prestaciones de la caldera y permiten un mayor ahorro. El usuario sabe en todo momento los valores de temperatura y presión, y mediante mensajes de texto se le informa de cualquier incidencia.

## Esquema hidráulico

Compuesto por dos bombas, una para ACS y otra para calefacción.



MODELO	CÓDIGO	VERSIÓN	POTENCIA ÚTIL		Clase eficiencia Calefacción	Clase eficiencia ACS	AGUA CALIENTE l / h. 30°C	Peso Kg.
			kW	kcal/h				
CLIMATRONIC AV 30	2160	vitrificado	27	23.220	B	B	720	265
	2161	inoxidable	27	23.220	B	B	732	265
CLIMATRONIC AV 40	2162	vitrificado	36	30.960	B	B	870	277
	2163	inoxidable	36	30.960	B	B	912	277

# Climacomby S 30 / 40 / 50

Grupo térmico de hierro fundido para gasóleo  
Regulación analógica



# Climacomby S 60 / 70



MODELO	CÓDIGO	POTENCIA ÚTIL		Clase eficiencia Calefacción	Peso Kg.
		kW	kcal/h		
CLIMACOMBY-S 30	1450	27	23.220	B	123
CLIMACOMBY-S 40	1451	36	30.960	B	145
CLIMACOMBY-S 50	1452	46	39.560	B	167
CLIMACOMBY-S 60	1457	55	47.300	B	189
CLIMACOMBY-S 70	1458	65	55.900	B	211



Climacomby S 30 - 40 y 50 con quemador carenado

## Grupos térmicos de hierro fundido para Gasóleo

Compuestos por:

- Cuerpo de hierro fundido + válvula de seguridad
- Cuadro de mandos
- Envoltentes montados

Construidos con elementos de hierro fundido de tres pasos de humos que optimizan el rendimiento energético.

Aisladas térmica y acústicamente.

Control mediante mandos analógicos y termostatos..



Climacomby S 60 y 70 con quemador externo



Activa / Activa Plus

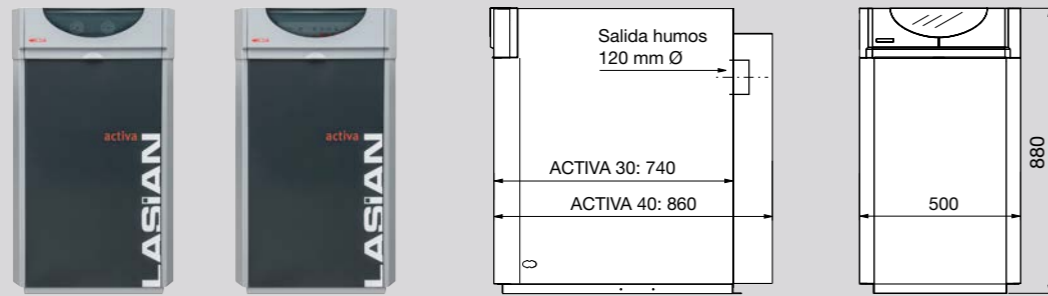

Climacomby S

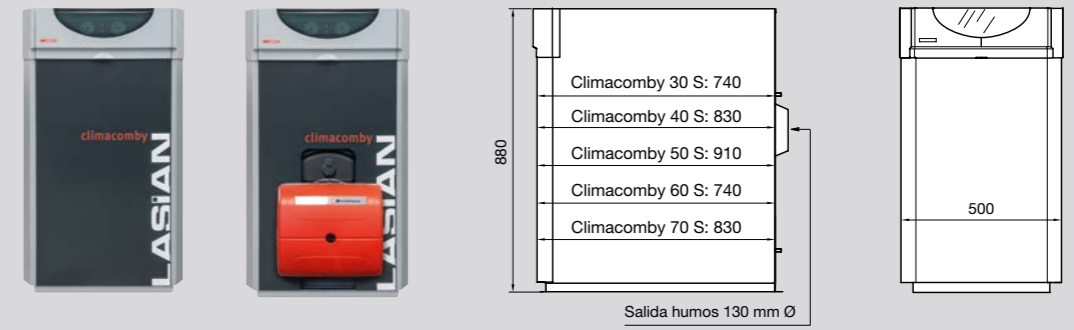

Climaterm

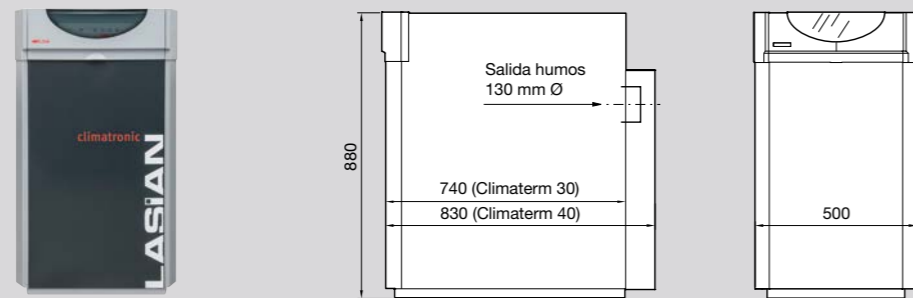

Climatronic

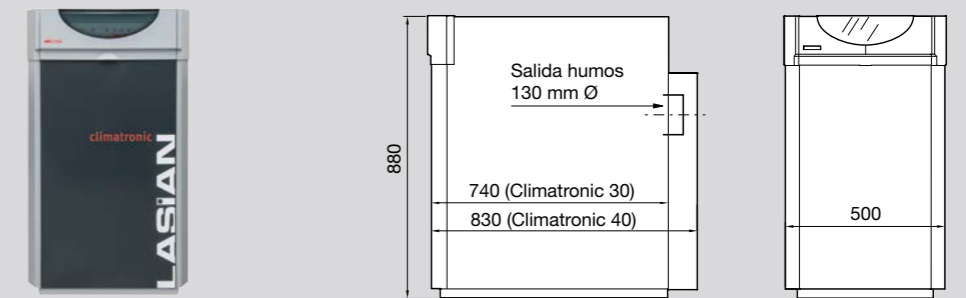

Climaterm AV / AV SR

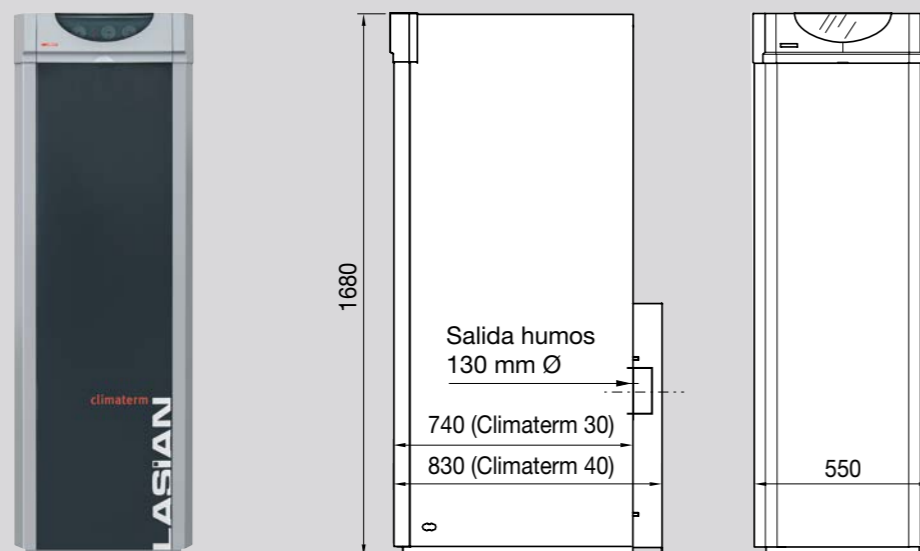

Climatronic AV

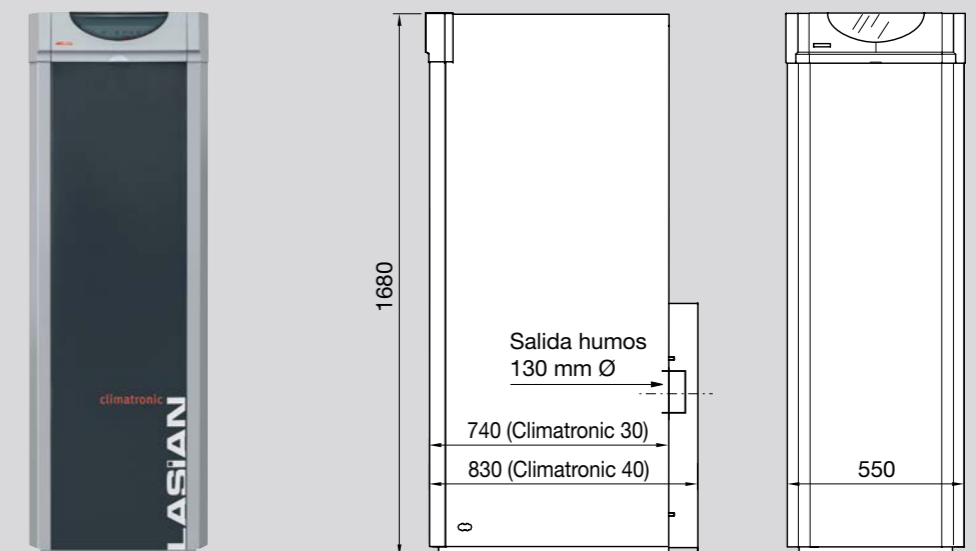

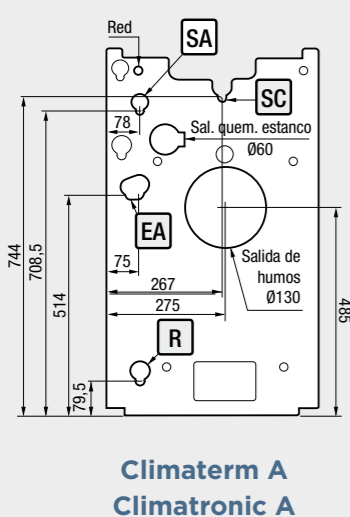
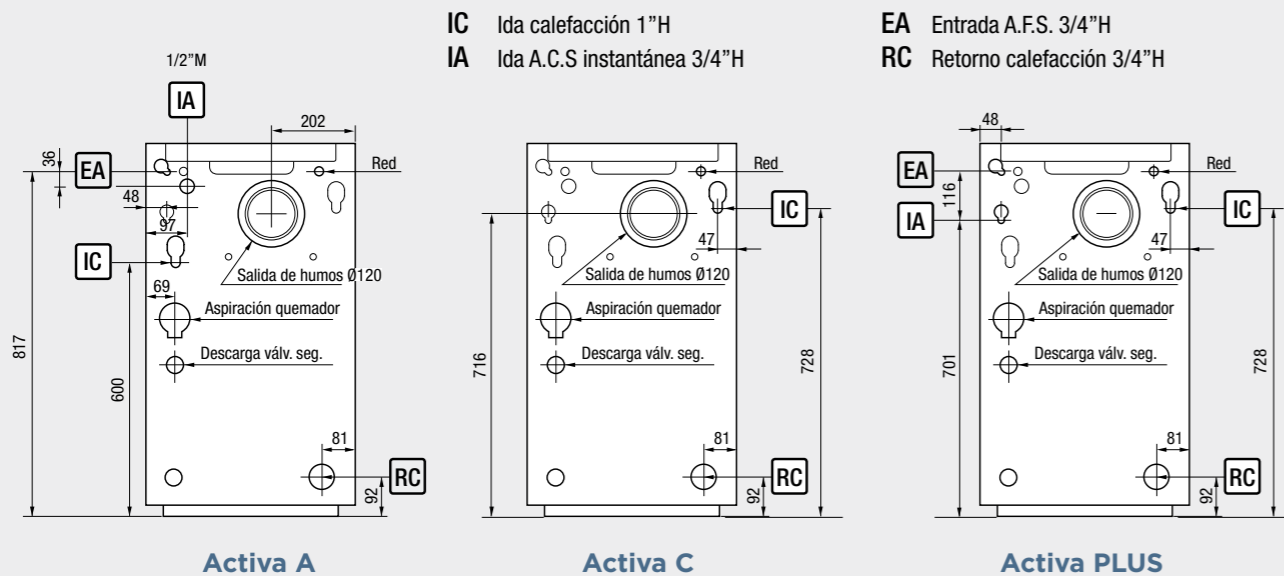

### Climaterm / Climatronic A

- EA Entrada A.F.S. 3/4" H
- SA Salida ACS 3/4" H
- SC Salida calefacción 1" H
- R Retorno 1" H

### Climatronic AC

- SD Salida Dep. ACS 1" H
- SC Salida calefacción 1" H
- RD Retorno depósito ACS 3/4" H
- R Retorno 1" H

### Climaterm C

- SC Salida calefacción 1" H
- R Retorno 1" H

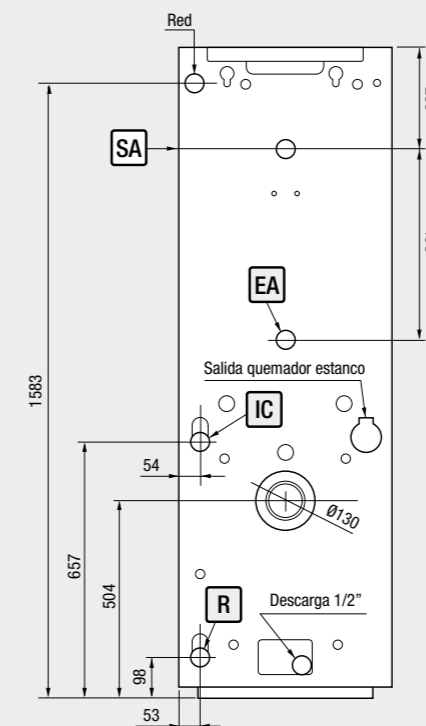
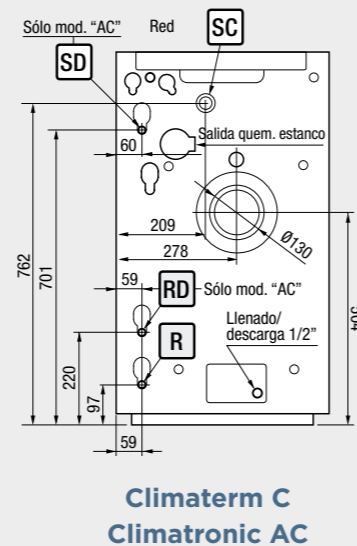

### Climaterm AV / Climatronic AV

- EA Entrada A.F.S. 3/4" M
- IC Ida calefacción 1" H
- SA Salida A.C.S. 3/4" M
- R Retorno 1" H

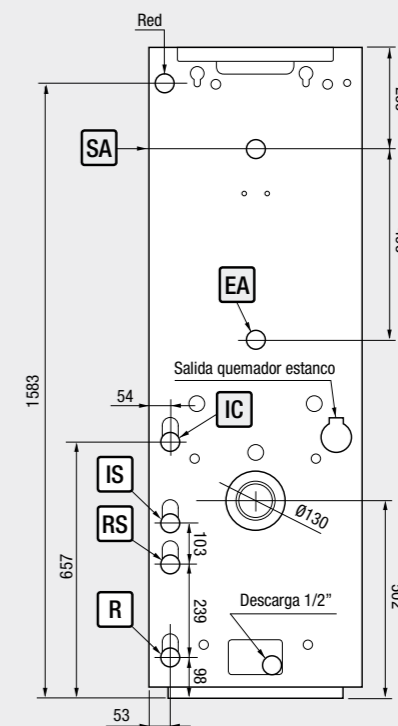

### Climaterm AV SR

- RS Retorno calef. Suelo radiante 1" H
- EA Entrada A.F.S. 3/4" H
- IC Ida calefacción 1" H
- IS Ida calef. Suelo radiante 1" H
- SA Salida A.C.S. 3/4" H
- R Retorno 1" H

## Curva de la bomba circuladora modulante

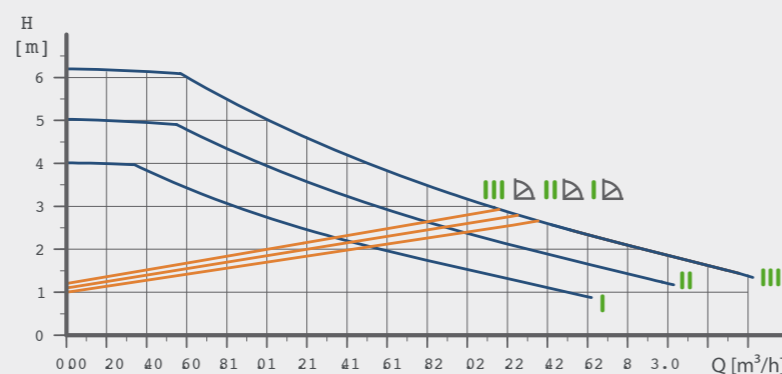

## Longitudes de chimenea de diámetro 80 para G.T.

Teniendo en cuenta las potencias de cada uno de los modelos, y siendo el quemador utilizado en todos los casos el "BENTONE BF1 KA y KAV", el trazado de la salida de humos, utilizando chimenea de diámetro 80, puede llegar a las longitudes que se muestran en la siguiente tabla, teniendo en cuenta que si se adopta el sistema estanco, los metros que se indican corresponderían a la suma de la longitud del tubo de salida de humos + el de aspiración (también de diámetro 80 mm).

Modelo Distancia máxima equivalente de chimenea:

Longitud máxima A+B o B	
ACTIVA 30	5 metros
ACTIVA 40	no admite chimenea de 80
CLIMA 30	9 metros
CLIMA 40	4 metros

Esta longitud equivalente corresponde a un tramo totalmente recto y vertical tomado desde la salida de humos de la caldera (ya adaptada a diámetro 80). Por cada curva de 90° o "Te", restaremos un metro de dicha longitud, y medio metro por cada curva de 45°. En ningún caso pueden utilizarse curvas más cerradas de 90°.

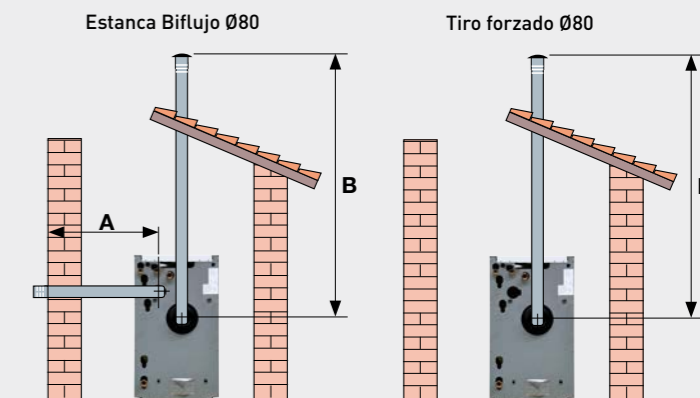

Por cada metro en horizontal restaremos medio de la longitud total indicada arriba. ES MUY IMPORTANTE LA REGULACIÓN DEL QUEMADOR UNA VEZ FINALIZADA LA INSTALACIÓN PARA AJUSTARLO A LA PÉRDIDA DE CARGA DE LA SALIDA DE HUMOS.





**LASIAN Tecnología del Calor, S.L.**

Políg. Ind. Las Norias, parcela nº 7  
50450 Muel (Zaragoza)  
Tel. +34 976 140 600 - Fax +34 976 140 522  
info@lasian.es - www.lasian.es

